

SHUFFLE POST-TOP



La solución perfecta

Diseñada para iluminar carreteras, calles, plazas y otros lugares en los que prime crear un ambiente agradable, la versión post-top de SHUFFLE es una luminaria cilíndrica elegante que se funde con el entorno.

Basada en el módulo de 360° de la columna SHUFFLE, tiene el mismo diseño, características técnicas y distribuciones fotométricas. SHUFFLE POST-TOP cuenta con una amplia gama de fotometrías y proporciona coherencia estética en entornos iluminados con las versiones de luminaria y columna de SHUFFLE.

La luminaria SHUFFLE POST-TOP está disponible como cilindro liso o con una cubierta grande. Como la columna SHUFFLE, esta solución de iluminación vial ofrece opciones de control para redes independientes, autónomas e intergestionables (telegestión).

IP 66

IK 10

IK 06



UL 1598
CSA C22.2
No. 250.0

005
certification



VÍA URBANA &
CALLE
RESIDENCIAL



PUENTE



CARRIL BICI & VIA
ESTRECHA



ESTACIÓN DE
TREN & METRO



APARCAMIENTO



PLAZA & ZONA
PEATONAL

Concepto

SHUFFLE POST-TOP es una solución de iluminación LED rentable con un diseño moderno. Esta luminaria de alumbrado vial diseñada de aluminio anticorrosión con un recubrimiento de polvo de poliéster y un protector de policarbonato resistente a los rayos UV. SHUFFLE POST-TOP está diseñada para montarla en columnas con una espiga de Ø60 mm o Ø76 mm (2" o 3").

Gracias a su diseño al ras, SHUFFLE POST-TOP evita la acumulación de suciedad y arena. También se puede equipar con púas antipájaros para evitar que se ensucie.

Basada en el concepto LensoFlex desarrollado por Schröder, SHUFFLE POST-TOP dispone de una amplia gama de distribuciones fotométricas simétricas o asimétricas.

Como opción, está disponible un protector difusor y un sistema de control de la luz trasera, para un mayor confort visual. SHUFFLE POST-TOP está disponible con diversas opciones de control, incluida la telegestión.



SHUFFLE POST-TOP cuenta con la certificación Zhaga-D4i.



Un diseño elegante y refinado para realzar los espacios públicos.

Tipos de aplicaciones

- VÍA URBANA & CALLE RESIDENCIAL
- PUENTE
- CARRIL BICI & VIA ESTRECHA
- ESTACIÓN DE TREN & METRO
- APARCAMIENTO
- PLAZA & ZONA PEATONAL

Ventajas clave

- Complemento perfecto para la columna SHUFFLE
- Diseño elegante y robusto con 2 opciones estéticas
- Tecnología LED de vanguardia para bajo consumo de energía
- LensoFlex con distribuciones fotométricas asimétricas y simétricas
- Protector enarenado opcional para mayor confort visual
- Preparada para los futuros requisitos de conectividad de las ciudades inteligentes



Equipado con un casquillo NEMA de 7 pines o Zhaga opcional.

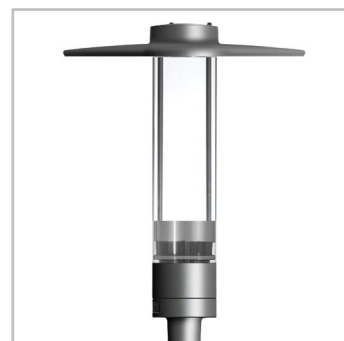

SHUFFLE POST-TOP está disponible con una cubierta grande.



LensoFlex®2

LensoFlex®2 se basa en el principio de adición de la distribución fotométrica. Cada LED está asociado a una lente de PMMA específica que genera la distribución fotométrica completa de la luminaria. El número de LED, en combinación con la corriente de funcionamiento, determina el nivel de intensidad de la distribución fotométrica.

El concepto LensoFlex®2, de probada eficacia, incluye un protector de vidrio para sellar los LED y las lentes dentro del cuerpo de la luminaria.

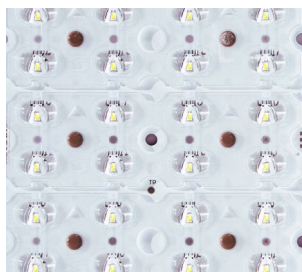

LensoFlex®4

LensoFlex®4 maximiza la herencia del concepto LensoFlex con un motor fotométrico muy compacto y potente, basado en el principio de adición de la distribución fotométrica.

Con distribuciones fotométricas optimizadas y una muy alta eficiencia, esta cuarta generación ofrece reducir el número de productos para adaptarse a los requisitos de la aplicación, optimizando la inversión.

La óptica LensoFlex®4 puede equiparse con control de la luz trasera para evitar la iluminación intrusiva, o con un limitador de deslumbramiento para un elevado confort visual.

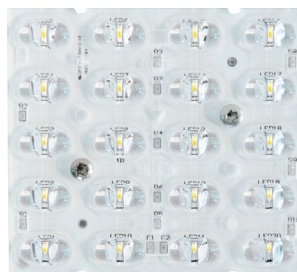

Control de luz trasera

Como opción, los módulos LensoFlex®2 y LensoFlex®4 pueden equiparse con un sistema de control de luz trasera (Back Light Control). Esta funcionalidad adicional minimiza la emisión de luz desde la parte posterior de la luminaria para evitar luz intrusiva hacia los edificios.

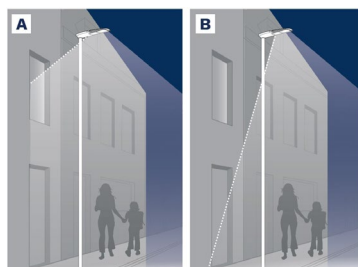

A. Sin control de luz trasera | B. Con control de luz trasera



Perfil de regulación personalizado

Pueden programarse drivers de luminaria inteligentes con perfiles de regulación complejos. Son posibles hasta cinco combinaciones de intervalos de tiempo y niveles de luz. Esta funcionalidad no requiere ningún cableado adicional. El periodo entre el encendido y el apagado se utiliza para activar el perfil de regulación predefinido. El sistema de regulación personalizado supone un ahorro de energía máximo, respetando a su vez los niveles de iluminación requeridos y la uniformidad durante toda la noche.

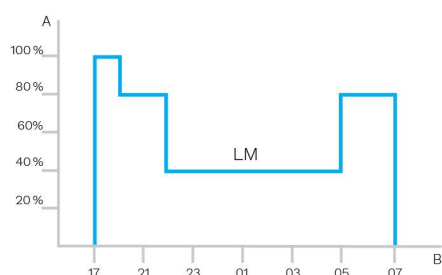

A. Rendimiento | B. Tiempo



Sensor de luz diurna/Célula fotoeléctrica

La célula fotoeléctrica o los sensores de luz diurna encienden la luminaria en cuanto la luz natural baja de cierto nivel. Se puede programar para que se encienda durante una tormenta, en un día nublado (en zonas críticas) o solo al caer la noche, para proporcionar seguridad y confort visual en los espacios públicos.



El consorcio Zhaga se unió a DiiA y creó una única certificación Zhaga-D4i que combina las especificaciones de conectividad exterior del Libro 18 versión 2 de Zhaga con las especificaciones D4i de DiiA para la intraluminaria DALI.

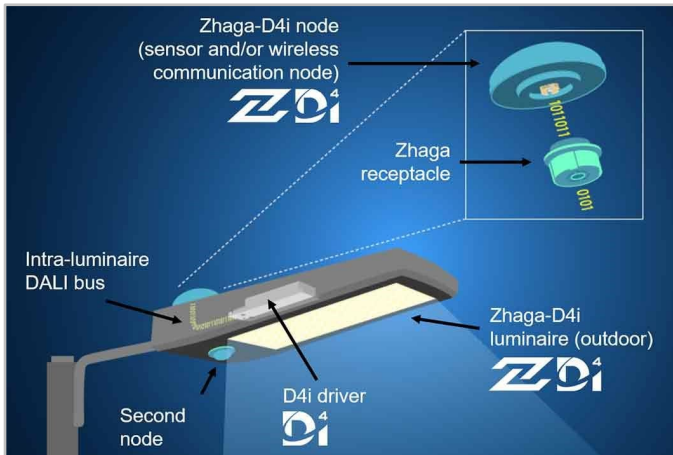

Estandarización para ecosistemas interoperables



Como miembro fundador del consorcio Zhaga, Schröder ha participado en la creación y, por tanto, apoya el programa de certificación Zhaga-D4i y la iniciativa de este grupo para estandarizar un ecosistema interoperable. Las especificaciones D4i toman lo mejor del protocolo estándar DALI2 y lo adaptan a un entorno intraluminoso, pero tiene ciertas limitaciones. Sólo los dispositivos de control instalados en las luminarias pueden ser combinados con una

luminaria Zhaga-D4i. De acuerdo con la especificación, los dispositivos de control se limitan respectivamente a un consumo de potencia media de 2W y 1W.

Programa de certificación

La certificación Zhaga-D4i cubre todas las características esenciales, incluyendo el ajuste automático, la comunicación digital, el informe de datos y los requisitos de potencia dentro de una sola luminaria, asegurando la interoperabilidad plug-and-play de las luminarias (drivers) y los periféricos como los nodos de conectividad.

Solución rentable

Una luminaria certificada Zhaga-D4i incluye controladores que ofrecen características que antes estaban en el nodo de control, como la medición del consumo de energía, lo que a su vez ha simplificado el dispositivo de control, reduciendo así el precio del sistema de control.

Schröder EXEDRA es el sistema de telegestión de iluminación más avanzado del mercado para controlar, supervisar y analizar el alumbrado viario con comodidad.



Estandarización para ecosistemas interoperables

Schröder desempeña un papel fundamental en el impulso de la normalización mediante alianzas y socios como uCIFI, TALQ o Zhaga. Nuestro compromiso común es proporcionar soluciones diseñadas para la integración horizontal o vertical en la IoT. Desde el cuerpo (hardware) hasta el lenguaje (modelo de datos) o la inteligencia (algoritmos), todo el sistema Schröder EXEDRA se apoya en tecnologías compartidas y abiertas.

Schröder EXEDRA se apoya también en Microsoft Azure para los servicios en la nube, que proporcionan los más altos niveles de fiabilidad, transparencia, y conformidad normativa y reguladora.

Desmontando la estructura tradicional

Con EXEDRA, Schröder adopta una estrategia de agnosticismo tecnológico: nos apoyamos en normas y protocolos abiertos para diseñar una arquitectura capaz de interactuar fluidamente con soluciones de software y hardware de terceros.

Schröder EXEDRA está diseñada para liberar una interoperabilidad completa, ya que ofrece la capacidad de:

- Controlar dispositivos (luminarias) de otras marcas.
- Gestionar controladores e integrar sensores de otras marcas.
- Conectar con dispositivos y plataformas de terceros.

Una solución plug and play

Como sistema sin puerta de enlace que utiliza la red de telefonía móvil (un proceso de puesta en marcha automatizado e inteligente) reconoce, verifica y recupera los datos de la luminaria en la interfaz de usuario. La red de luminarias autorreparable entre controladores de luminaria posibilita la configuración de una iluminación adaptativa en tiempo real directamente a través de la interfaz de usuario. Los controladores de luminaria OWLET IV optimizados para Schröder EXEDRA, controlan luminarias de Schröder y de terceros. Utilizan tanto redes malladas y celulares, optimizando la redundancia y la cobertura geográfica para una operación continua.

Una experiencia a medida

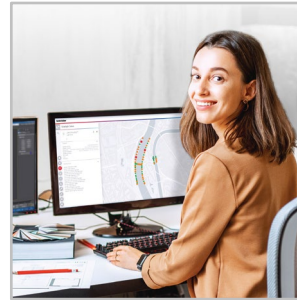

Schröder EXEDRA incluye todas las funcionalidades avanzadas necesarias para la gestión de dispositivos inteligentes, control programado y en tiempo real, escenarios de iluminación dinámicos y automatizados, planificación de operaciones de campo y de mantenimiento, gestión del consumo de energía e integración de hardware conectado de terceros. Es totalmente configurable e incluye herramientas para la gestión de usuarios y para la política

Una potente herramienta para la eficiencia, la racionalización y la toma de decisiones

Los datos son oro. Schröder EXEDRA lo pone fácil ofreciendo la claridad que los gestores necesitan para tomar decisiones. La plataforma obtiene ingentes cantidades de datos de los dispositivos finales y los acumula, analiza y muestra intuitivamente para ayudar a los usuarios finales a tomar las medidas oportunas.

Protección por todas partes



seguridad.

Schröder EXEDRA proporciona seguridad de datos de última generación con codificación, funciones hash, tokenización y prácticas clave de gestión que protegen los datos en todo el sistema y en sus servicios asociados. La plataforma completa está certificada según ISO 27001. Esto demuestra que Schröder EXEDRA cumple los requerimientos para establecer, implementar, mantener y mejorar continuamente la gestión de la

App Móvil: Conéctese a su alumbrado público en cualquier momento y lugar

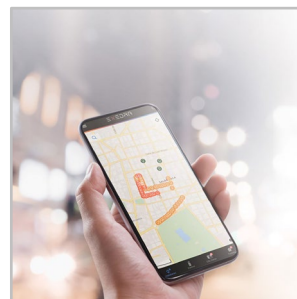

La aplicación móvil Schröder EXEDRA ofrece las funcionalidades esenciales de la Plataforma de escritorio, para acompañar a todo tipo de operadores in situ en su esfuerzo diario por maximizar el potencial de la iluminación conectada. Permite el control y configuración en tiempo real y contribuye a un mantenimiento eficaz.

Con el concepto PureNight, Schröder ofrece la solución definitiva para restaurar el cielo nocturno sin apagar las ciudades, manteniendo la seguridad y el bienestar de las personas y protegiendo la naturaleza. El concepto PureNight garantiza soluciones de iluminación Schröder que cumplan las leyes y requisitos medioambientales. Una iluminación LED bien diseñada tiene el potencial para mejorar el entorno en todos los aspectos.

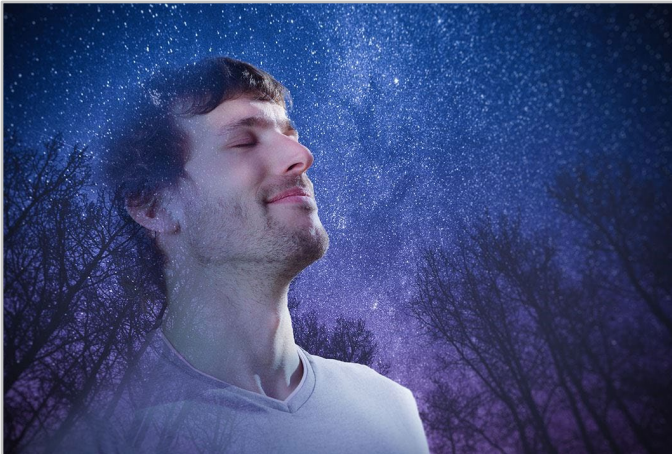

Dirija la luz solo adonde se desea y se necesita

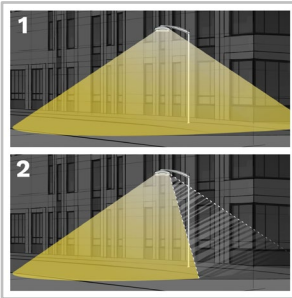

1. Sin control de luz trasera
2. Con control de luz trasera

Schröder es conocido por su experto conocimiento en fotometría. Nuestras ópticas dirigen la luz solo adonde se desea y se necesita. Sin embargo, la luz invasiva por detrás de la luminaria puede convertirse en un problema importante a la hora de proteger un hábitat natural sensible o de evitar la luz intrusiva hacia los edificios. Nuestras soluciones totalmente integradas para la luz trasera ponen fácil remedio a este riesgo potencial.

Ofrezca el máximo confort visual a las personas

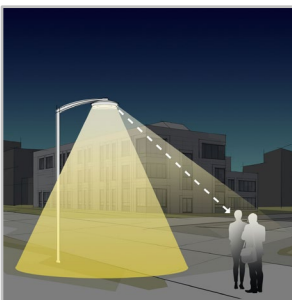

Como la altura de instalación es más baja que en la iluminación viaria, el confort visual es un aspecto esencial del alumbrado urbano. Schröder diseña lentes y accesorios para minimizar cualquier tipo de deslumbramiento (deslumbramiento distractivo, molesto, discapacitante y cegador). Nuestras oficinas de diseño aprovechan toda una serie de posibilidades para encontrar las mejores soluciones para cada proyecto y garantizar una emisión de una luz suave que proporcione la mejor experiencia nocturna.

Proteja la naturaleza

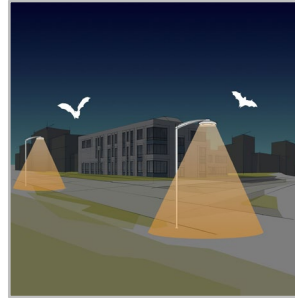

Si no está bien diseñada, la iluminación artificial puede perjudicar a la vida salvaje. La luz azul y la intensidad excesiva pueden tener un efecto nocivo sobre todo tipo de vida. La radiación de la luz azul tiene la capacidad de suprimir la producción de melatonina, la hormona que contribuye a la regulación del ritmo circadiano. También puede alterar los patrones de conducta de los animales, entre ellos los murciélagos y las polillas, ya que puede modificar sus movimientos de acercamiento o alejamiento de las fuentes de luz. Schröder se inclina por los LED de color blanco cálido con luz azul mínima, en combinación con sistemas de control avanzados con diferentes sensores. Esto permite una adaptación permanente de la iluminación a las necesidades reales del momento, minimizando las molestias a la fauna y la flora.

Escoja una luminaria certificada para cielo oscuro



La Asociación Internacional del Cielo Oscuro (IDA) es la autoridad reconocida en contaminación lumínica. Proporciona dirección, herramientas y recursos a industrias y empresas que desean reducir la contaminación lumínica y proporcionar una iluminación exterior más responsable.

Todos los productos certificados por este programa deben cumplir los criterios siguientes:

- Las fuentes luminosas deben tener una temperatura de color correlacionada máxima de 3.000 K.
- La iluminación ascendente ha de estar limitada al 0,5% de la emisión total, o 50 lúmenes, con no más de 10 lúmenes en la zona de 90-100 grados UL.
- Las luminarias deben tener una capacidad de regulación del 10% de su potencia nominal total.
- Las luminarias deben estar equipadas con una opción de montaje fijo. Puede haber un ajuste de hasta + o -10 grados para nivelar si es necesario.
- Las luminarias deben tener un certificado de seguridad de un laboratorio independiente.

Esta gama de luminarias certificadas de Schröder cumple con estos requisitos.

INFORMACIÓN GENERAL

Altura de instalación recomendada	3m a 6m 10' a 20'
Driver incluido	Sí
Marca CE	Sí
Certificado ENEC	Sí
Certificado UL	Sí
Certificada para la protección del Cielo Oscuro (IDA)	Sí
Certificado Zhaga-D4i	Sí
Ley francesa del 27 de diciembre de 2018: cumple con los tipos de aplicaciones	a, b, c, d, e, f, g
Certificado BE 005	Sí
Norma del ensayo	LM 79-80 (todas las mediciones en laboratorio certificado según ISO17025)
CARCASA Y ACABADO	
Carcasa	Aluminio
Óptica	PMMA
Protector	Polycarbonato PMMA
Acabado de la carcasa	Recubrimiento de polvo de poliéster
Color estándar	Gris AKZO 900 enarenado
Grado de hermeticidad	IP 66
Resistencia a los impactos	IK 06, IK 10

INFORMACIÓN ELÉCTRICA

Clase eléctrica	Class 1 US, Class I EU, Class II EU
Tensión nominal	120-277 V – 50-60 Hz 220-240 V – 50-60 Hz
Opciones de protección contra sobretensiones (kV)	10 20
Protocolo de control	1-10V, DALI
Opciones de control	Bipotencia, Perfil de regulación personalizado, Telegestión
Opciones de casquillo	Zhaga (opcional) NEMA 7 pines (opcional)
Sistemas de control asociados	Owlet Nightshift Schröder EXEDRA

INFORMACIÓN ÓPTICA

Temperatura de color de los LED	2700K (Blanco cálido WW 727) 3000K (Blanco cálido WW 730) 3000K (Blanco cálido WW 830) 4000K (Blanco neutro NW 740)
Índice de reproducción cromática (CRI)	>70 (Blanco cálido WW 727) >70 (Blanco cálido WW 730) >80 (Blanco cálido WW 830) >70 (Blanco neutro NW 740)
ULOR	0%
ULR	0%
<ul style="list-style-type: none"> · Cumple con los requisitos de Cielo Oscuro cuando está equipado con LEDs de 3000K o menos. · ULOR diferente según el tipo de configuración. Por favor, consulte con nosotros. · ULR diferente según el tipo de configuración. Por favor, consulte con nosotros. 	
VIDA ÚTIL DE LOS LED A TQ 25 °C	
Todas las configuraciones	100.000h - L95

DIMENSIONES Y MONTAJE

AxBxC (mm pulgadas)	194x982x194 7.6x38.7x7.6
Peso (kg lb)	8.0 17.6
Resistencia aerodinámica (CxS)	0.21
Posibilidades de montaje	Montaje post-top deslizante - Ø60mm Montaje post-top deslizante - Ø76mm





Número de LED	Paquete lumínico (lm)								Consumo de potencia (W)		Eficiencia de la luminaria (lm/W)
	Blanco cálido WW 727		Blanco cálido WW 730		Blanco cálido WW 830		Blanco neutro NW 740				
	Min	Max	Min	Max	Min	Max	Min	Max	Min	Max	Hasta
16	1500	4100	1600	4400	1500	4100	1700	4600	18	37	140
24	2300	7400	2400	7900	2300	7400	2600	8400	27	70	143

La tolerancia del flujo de los LED es $\pm 7\%$, y de la potencia total de la luminaria $\pm 5\%$



Número de LED	Paquete lumínico (lm)						Consumo de potencia (W)		Eficiencia de la luminaria (lm/W)
	Blanco cálido WW 730		Blanco cálido WW 830		Blanco neutro NW 740				
	Min	Max	Min	Max	Min	Max	Min	Max	Hasta
20	2100	5500	1900	5100	2200	5800	22	45	146

La tolerancia del flujo de los LED es $\pm 7\%$, y de la potencia total de la luminaria $\pm 5\%$

